

Aufbauanleitung: Messewand Lightbox flex, Systembreite: 485 cm und 500 cm

Assembly instructions: Lightbox Flex exhibition wall,
system width: 485 cm and 500 cm

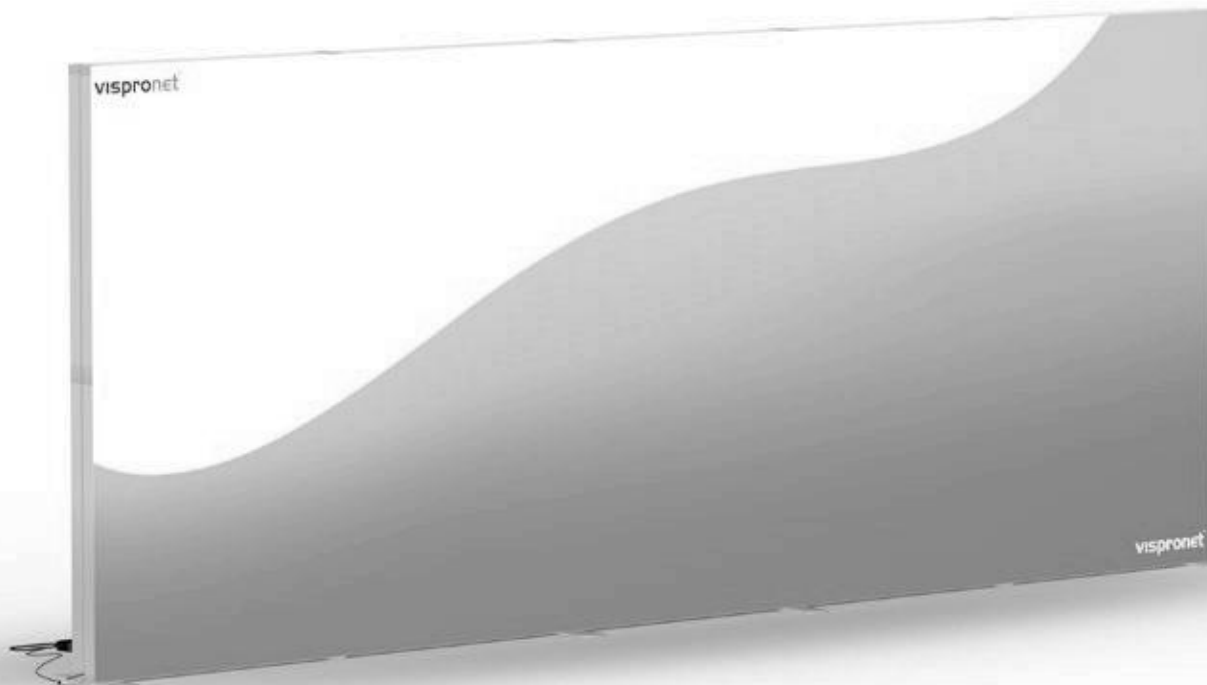

Benutzerstandard für Netzteile User standard for power supply

100 cm Breite Messewand Lightbox flex: 100 cm wide exhibition wall Lightbox Flex:	1x Netzteil Mini, 96 W 1x power supply mini, 96 W
185 cm Breite Messewand Lightbox flex: 185 cm wide exhibition wall Lightbox Flex:	1x Netzteil Maxi, 152,2 W 1x power supply maxi, 152.2 W
200 cm Breite Messewand Lightbox flex: 200 cm wide exhibition wall Lightbox Flex:	1x Netzteil Maxi, 152,2 W 1x power supply maxi, 152.2 W
285 cm Breite Messewand Lightbox flex: 285 cm wide exhibition wall Lightbox Flex:	2x Netzteil Midi, 126 W 2x power supply midi, 126 W
300 cm Breite Messewand Lightbox flex: 300 cm wide exhibition wall Lightbox Flex:	2x Netzteil Midi, 126 W 2x power supply midi, 126 W
385 cm Breite Messewand Lightbox flex: 385 cm wide exhibition wall Lightbox Flex:	2x Netzteil Maxi, 152,2 W 2x power supply maxi, 152.2 W
400 cm Breite Messewand Lightbox flex: 400 cm wide exhibition wall Lightbox Flex:	2x Netzteil Maxi, 152,2 W 2x power supply maxi, 152.2 W
485 cm Breite Messewand Lightbox flex: 485 cm wide exhibition wall Lightbox Flex:	4x Netzteil Midi, 126 W 4x power supply midi, 126 W
500 cm Breite Messewand Lightbox flex: 500 cm wide exhibition wall Lightbox Flex:	4x Netzteil Midi, 126 W 4x power supply midi, 126 W
585 cm Breite Messewand Lightbox flex: 585 cm wide exhibition wall Lightbox Flex:	4x Netzteil Midi, 126 W 4x power supply midi, 126 W
600 cm Breite Messewand Lightbox flex: 600 cm wide exhibition wall Lightbox Flex:	4x Netzteil Midi, 126 W 4x power supply midi, 126 W

Sicherheitshinweise: Safety instructions:



Um Haarrisse zu verhindern, vermeiden Sie extreme Temperaturen sowie Temperaturschwankungen. Lassen Sie Ihr Paket vor dem Auspacken Raumtemperatur annehmen.

To prevent hairline cracks, avoid extreme temperatures and temperature fluctuations. Allow your package to reach room temperature before unpacking.



Vorsicht bei Montage der Klickverbindungen - Quetschgefahr.
Be careful when assembling the click connectors as there is a risk of crushing injury.



Vermeiden Sie Knicke bei der Lagerung der Druckteile.
Avoid crimps when storing the print.











Für unsachgemäßen Aufbau bzw. Nutzung übernehmen wir keine Haftung.
We assume no liability for improper assembly or use.



Nur für den Einsatz im Innenbereich geeignet.
Only suitable for indoor use.

Lieferumfang









Delivery content

Nr. No.	Bezeichnung Description	Bild Image	Menge			Quantity		
			485x200 cm (BxH) (WxH)	485x225 cm (BxH) (WxH)	485x250 cm (BxH) (WxH)	500x200 cm (BxH) (WxH)	500x225 cm (BxH) (WxH)	500x250 cm (BxH) (WxH)
1	Flex LED Profil 100 cm Flex LED profile 100 cm Artikel Nr. ZB03EZ120010000		8	8	8	10	10	10
2	Flex LED Profil 85 cm Flex LED profile 85 cm Artikel Nr. ZB03EZ120010047		2	2	2	—	—	—
3	Flex Profil mit Kabel 100 cm (m+m) Flex profile with cable 100 cm (m+m) Artikel Nr. ZB03EZ120010003		2	—	—	2	—	—
4	Flex Profil mit Kabel 125 cm (m+m) Flex profile with cable 125 cm (m+m) Artikel Nr. ZB03EZ120010004		—	2	2	—	2	2
5	Flex Profil mit Kabel 100 cm (m+w) Flex profile with cable 100 cm (m+w) Artikel Nr. ZB03EZ120010005		2	2	—	2	2	—
6	Flex Profil mit Kabel 125 cm (m+w) Flex profile with cable 125 cm (m+w) Artikel Nr. ZB03EZ120010006		—	—	2	—	—	2
7	Fußplatte Base plate Artikel Nr. ZB03EZ120010009		2	2	2	2	2	2
8	Eckverbinder Corner connector Artikel Nr. ZB03EZ120010013		2	2	2	2	2	2
9	H-Verbinder H-connector Artikel Nr. ZB03EZ120010014		10	10	10	10	10	10



Lieferumfang

Delivery content

Nr.	Bezeichnung Description	Bild Image	Menge			Quantity		
			485x200 cm (BxH) (WxH)	485x225 cm (BxH) (WxH)	485x250 cm (BxH) (WxH)	500x200 cm (BxH) (WxH)	500 x225 cm (BxH) (WxH)	500x250 cm (BxH) (WxH)
10	Verbindungskreuz Stützstangen Connecting cross for rod support Artikel Nr. ZB03EZ120010015		4	4	4	4	4	4
11	Stützstange 100 cm rund senkrecht Support rod 100 cm round vertical Artikel Nr. ZB03EZ120010016		8	4	—	8	4	—
12	Stützstange 125 cm rund senkrecht Support rod 125 cm round vertical Artikel Nr. ZB03EZ120010017		—	4	8	—	4	8
13	Stützstange 85 cm eckig waagrecht Support rod 85 cm square horizontal Artikel Nr. ZB03EZ120010049		1	1	1	—	—	—
14	Stützstange 100 cm eckig waagrecht Support rod 100 cm square horizontal Artikel Nr. ZB03EZ120010050		4	4	4	5	5	5
15	Kabelverbinder (m+m) Cable connector (m+m) Artikel Nr. ZB03EZ120010019		6	6	6	6	6	6
16	Kabelverbinder (w+w) Cable connector (w+w) Artikel Nr. ZB03EZ120010042		2	2	2	2	2	2
17	Inbusschlüssel 3 mm Allen key 3 mm Artikel Nr. ZB03EZ120010036		—	1	1	—	1	1
18	Stabilisator H-Verbinder Stabilizer H-connector Artikel Nr. ZB03EZ120010036		—	2	2	—	2	2



Lieferumfang

Delivery content

Nr.	Bezeichnung Description	Bild Image	Menge			Quantity		
			485x200 cm (B x H) (W x H)	485x225 cm (B x H) (W x H)	485x250 cm (B x H) (W x H)	500x200 cm (B x H) (W x H)	500x225 cm (B x H) (W x H)	500 x 250 cm (B x H) (W x H)
19	Netzteil Midi, 126 W Power supply midi, 126 W Artikel Nr. ZB03EZ120010046		4	4	4	4	4	4

freistehende Variante

Free-standing variant

Nr.	Bezeichnung Description	Bild Image	Menge			Quantity		
			485x200 cm (B x H) (W x H)	485x225 cm (B x H) (W x H)	485x250 cm (B x H) (W x H)	500x200 cm (B x H) (W x H)	500x225 cm (B x H) (W x H)	500x250 cm (B x H) (W x H)
20	Eckverbinder Standfuß Corner connector base Artikel Nr. ZB03EZ120010007		2	2	2	2	2	2
21	Standfuß Stand Artikel Nr. ZB03EZ120010008		2	2	2	2	2	2

Anstellvariante

Installation variant

Nr.	Bezeichnung Description	Bild Image	Menge			Quantity		
			485x200 cm (B x H) (W x H)	485x225 cm (B x H) (W x H)	485x250 cm (B x H) (W x H)	500x200 cm (B x H) (W x H)	500x225 cm (B x H) (W x H)	500x250 cm (B x H) (W x H)
22	Eckverbinder einseitiger Standfuß rechts Corner connector for one-sided base, on the right Artikel Nr. ZB03EZ120010010		1	1	1	1	1	1
23	Eckverbinder einseitiger Standfuß links Corner connector for one-sided base, on the left Artikel Nr. ZB03EZ120010011		1	1	1	1	1	1
24	einseitiger Fuß One-sided foot Artikel Nr. ZB03EZ120010012		2	2	2	2	2	2

Aufbau

- 1) Verbinden Sie mithilfe vier H-Verbinder (Nr. 9) fünf Flex LED Profile 100 cm (Nr. 1) miteinander. Unterhalb der äußeren H-Verbinder (Nr. 9) schieben Sie je eine Fußplatte (Nr. 7) in die Schiene auf der Unterseite der äußeren H-Verbinder. Die beiden Standfüße (Nr. 21), schieben Sie in die Schiene auf der Unterseite der mittleren H-Verbinder. Bei der Anstellvariante werden die einseitigen Füße (Nr. 24) verwendet.

Gesamtbreite 485 cm:

Wählen Sie viermal das Flex LED Profil 100 cm (Nr. 1) und einmal das Flex LED Profil 85 cm (Nr. 2) und stecken diese mithilfe der H-Verbinder (Nr. 9) zusammen.

- 2) **Freistehende Variante:**

Verbinden Sie die Profile rechts und links an den Außenseiten mit den beiden Eckverbinder Standfüßen (Nr. 20).

Anstellvariante:

Verbinden Sie das Flex LED Profil (Nr. 1) mit dem einseitigen Eckverbinder Standfüßen (Nr. 22 + 23).

- 3) Stecken Sie jeweils das Flex Profil mit Kabel 100 cm (Nr. 3) an den linken und rechten Eckverbinder Standfuß.

Gesamthöhe 225cm / 250cm:

Wählen Sie jeweils das Flex Profil mit Kabel 125cm (Nr. 4).

Achtung:

Bitte das Kabel mit der Bezeichnung **m+m** (männlich/männlich) verwenden!

- 4) Stecken Sie auf die beiden senkrechten Flex Profile die H-Verbinder (Nr. 9).

Gesamthöhe 225 cm / 250 cm:

Ergänzen Sie den Stabilisator H-Verbinder (Nr. 18). Außen in den H-Verbinder schieben und mit dem beigelegten Inbusschlüssel (Nr. 17) festziehen.

- 5a) Für eine erhöhte Stabilität der Messewand, stecken Sie die Stützstange 100 cm rund senkrecht (Nr. 11) in die Verankerung in der Mitte der unteren H-Verbinder (Nr. 9). Drehen Sie die Stützstangen in angezeigter Richtung bis diese fixiert sind.

Gesamthöhe 225 cm / 250 cm:

Verwenden Sie die Stützstangen 125cm rund senkrecht (Nr. 12).

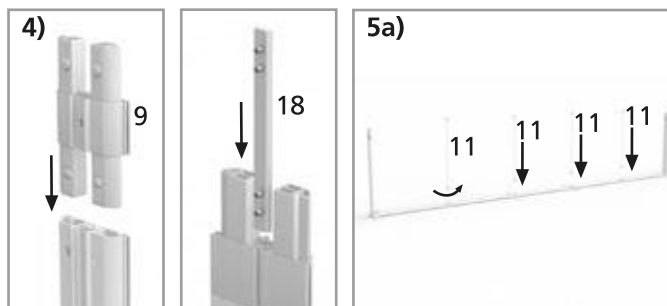
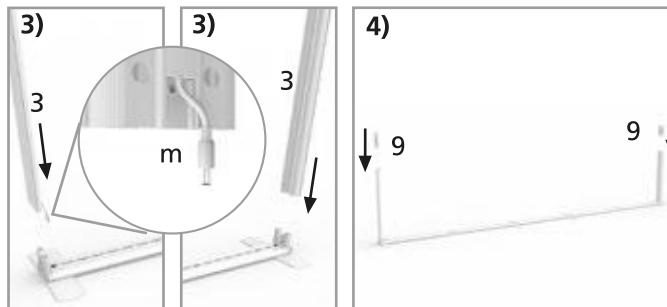
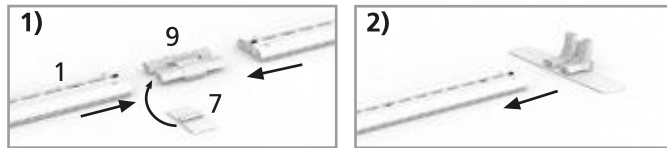
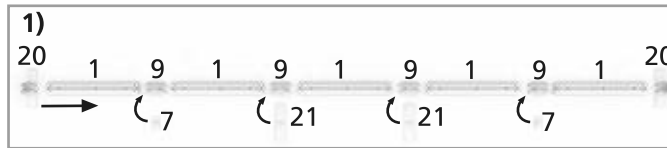
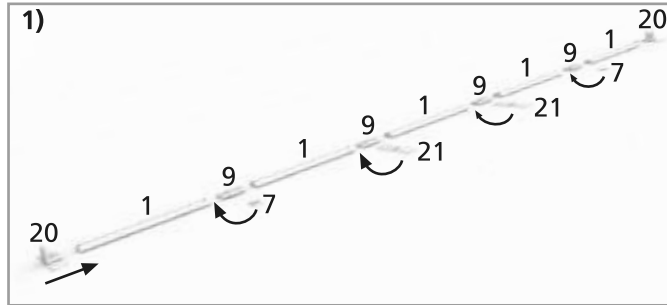

Assembly

- 1) Using four H-connectors (No. 9), connect five Flex LED profiles 100 cm (No. 1) together. Below the outer H-connectors (No. 9) slide one foot plate (No. 7) into the rail on the underside of the outer H-connector. Slide the two feet (No. 21) into the rail on the underside of the middle H-connector. The one-sided feet (No. 24) are used in the positioning variant.

Total width 485 cm:

Select the Flex LED profile 100 cm (No. 1) four times and the Flex LED profile 85 cm (No. 2) once and plug them together using the H-connectors (No. 9).

- 2) **Freestanding variant:**

Connect the profiles on the right and left on the outside with the two corner connectors feet (No. 20).

Installation variant:

Connect the Flex LED profile (No. 1) with the one-sided corner connector feet (No. 22 + 23)

- 3) Attach the Flex profile with 100 cm cable (No. 3) to the left and right corner connectors on the base.

Total height 225cm / 250cm:

Choose the Flex profile with cable 125 cm (No. 4).

Warning:

Please use the cable labeled m+m (male/male)!

- 4) Insert the H-connectors (No. 9) onto the two vertical Flex profiles.

Total height 225 cm / 250 cm:

Add the stabilizer H-connector (No. 18). Push into the H-connector on the outside and tighten with the included Allen key (No. 17).

- 5a) For increased stability of the exhibition wall, insert the 100 cm round vertical support rod (No. 11) into the anchor in the middle of the lower H-connector (No. 9). Turn the support rods in the direction shown until they are fixed.

Total height 225 cm / 250 cm:

Use the support rods 125cm round vertically (No.12).

- b) Befestigen Sie die Verbindungskreuz Stützstangen (Nr. 10) an den gerade montierten Stützstangen (Nr. 11). Drehen Sie die Kreuze dazu ebenfalls in angegebener Richtung auf die Stangen.

- c) Die fünf Stützstangen 100cm eckig waagrecht (Nr. 14) werden jeweils in Höhe der H-Verbinder (Nr. 9) und in den Verbindungskreuzen (Nr. 10) verankert und in angezeigter Richtung festgedreht.

Gesamtbreite 485 cm:

Verwenden Sie einmal die Stützstangen 85cm eckig waagrecht (Nr. 13) und viermal die Stützstange 100cm eckig waagrecht (Nr. 14).

- 6) Stecken Sie jeweils auf die H-Verbinder an beiden Seiten (Nr. 9) Flex Profile mit Kabel 100 cm (Nr. 6).

Gesamthöhe 250 cm:

Wählen Sie das Flex Profil mit Kabel 125 cm (Nr. 6).

Achtung:

Bitte das Kabel mit der Bezeichnung **m+w** (männlich/weiblich) verwenden! Achten Sie darauf, dass die weibliche Seite nach unten gerichtet ist!

- 7a) Verbinden Sie ein Flex LED Profil 100cm (Nr. 1) mit einem Eckverbinder (Nr. 8), einem H-Verbinder (Nr. 9) und setzen Sie die verbundenen Bauteile oben auf die rechte Ecke.

- b) Befestigen Sie eine Stützstange 100cm rund senkrecht (Nr. 11) zunächst durch das Hineinstecken in die Verankerung auf Höhe des H-Verbinders (Nr. 9) oben und im Verbindungskreuz (Nr. 10) und anschließend durch das Drehen in angezeigter Richtung.

Gesamthöhe 250 cm:

Verwenden Sie die Stützstange 125cm rund senkrecht (Nr. 12).

- c) Verbinden Sie ein weiteres Flex LED Profil 100cm (Nr. 1) mit einem H-Verbinder (Nr. 9) und befestigen Sie es wie im vorherigen Schritt 7b) am bereits eingebauten Flex LED Profil 100cm (Nr. 1). Nutzen Sie zum Stabilisieren eine weitere Stützstange 100cm rund senkrecht (Nr. 11).

Gesamthöhe 250 cm:

Verwenden Sie die Stützstange 125 cm rund senkrecht (Nr. 12).

- d) Wiederholen Sie den vorherigen Schritt 7c) noch zweimal.
e) Verbinden Sie das übrigbleibende Flex LED Profil 100cm (Nr. 1) mit dem Eckverbinder (Nr. 8), setzen Sie es auf

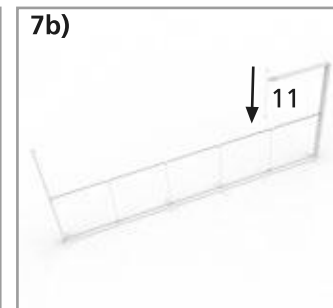
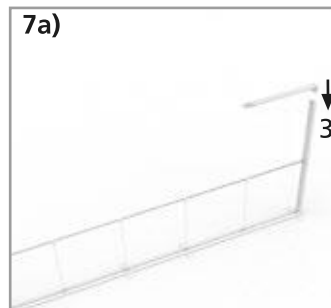
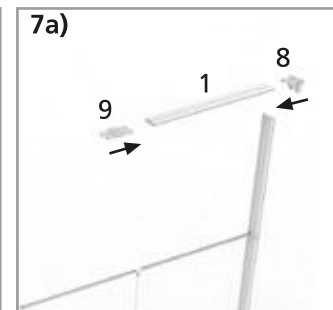
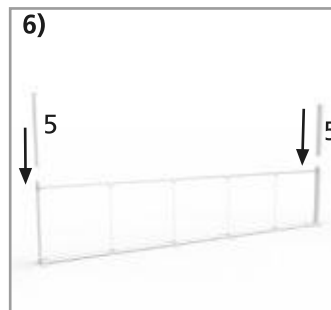
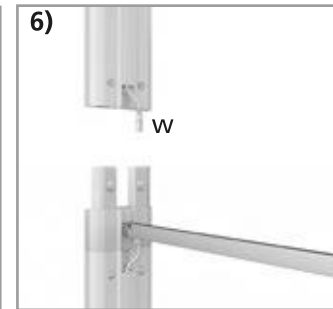
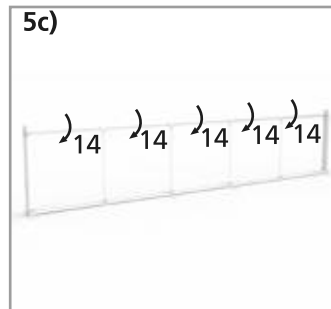
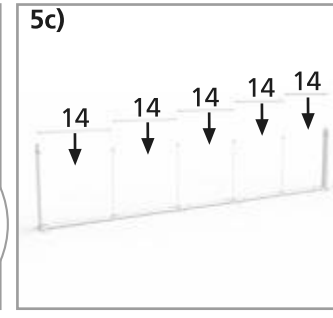
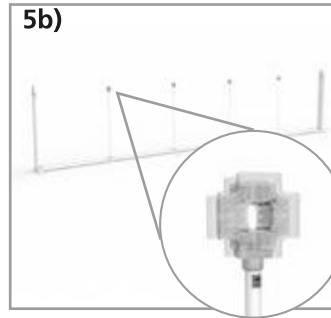

- b) Attach the connecting cross support rods (No. 10) to the installed support rods (No. 11). To do this, turn the crosses on the poles in the specified direction.

- c) The five 100 cm square horizontal support rods (No. 14) are each anchored at the height of the H-connectors (No. 9) and in the connecting crosses (No. 10) and screwed tight in the direction shown.

Total width 485 cm:

Use the 85 cm square horizontal support rods once (No. 13) and the 100 cm square horizontal support rods four times (No. 14).

- 6) Plug Flex profiles with 100 cm cable (No. 6) into the H-connectors on both sides (No. 9).

Total height 250 cm:

Choose the Flex profile with cable 125 cm (No. 6).

Warning:

Please use the cable labeled **m+w** (male/female). Make sure the female side is facing down!

- 7a) Connect a Flex LED profile 100 cm (No. 1) with a corner connector (No. 8), an H-connector (No. 9) and place the connected components on top of the right corner.

- b) Attach a 100 cm round vertical support rod (No. 11) first by inserting it into the anchoring at the level of the H-connector (No. 9) at the top and in the connecting cross (No. 10) and then by turning it in the direction shown.

Total height 250 cm:

Use the support rod 125 cm round vertical (No. 12).

- c) Connect another Flex LED profile 100 cm (No. 1) with an H-connector (No. 9) and attach it to the already installed Flex LED profile 100 cm (No. 1) as in the previous step 7b). To stabilize, use another 100 cm round vertical support rod (No. 11).

Total height 250 cm:

Use the support rod 125 cm round vertical (No. 12).

- d) Repeat the previous step 7c) two more times.

- e) Connect the remaining Flex LED profile 100 cm (No. 1) with the corner connector (No. 8), place it on the left corner and connect it in the middle of the frame with the H-connector (No. 9).

Total width 485 cm:

Choose the Flex LED profile 85cm (No. 2).

die linke Ecke und verbinden Sie es in der Mitte des Rahmens mit dem H-Verbinder (Nr. 9).

Gesamtbreite 485 cm:

Wählen Sie das Flex LED Profil 85cm (Nr. 2).

8a) Stecken Sie die Kabelverbindungen an der linken und rechten Seite des Rahmens zusammen. Führen Sie jeweils rechts und links das Kabel des Netzteiles (Nr. 19) seitlich durch das Loch am Standfuß und schließen es unten am Flex LED Profil 100cm (Nr. 1) an.

b) Um die Flex LED Profile miteinander zu verbinden, verwenden Sie jeweils die Kabelverbinder (m+m) (Nr. 15) und überbrücken Sie damit die Breite der H-Verbinder (Nr. 9).

Achtung:

Es dürfen jeweils nicht mehr als drei Flex LED Profile mit Kabelverbindern (m+m) verbunden werden. Siehe Skizze.

c) Führen Sie die mitgelieferten Kabelverbinder (w+w) (Nr. 16) ebenfalls durch die Löcher am rechten und linken Standfuß und schließen Sie sie am Flex Profil mit Kabel (m+m) an. Am anderen Ende des Kabelverbinders (w+w) schließen Sie die weiteren Netzteile an.

Schließen Sie die Netzteile an den Stromkreis an.

9) Nach einem Funktionstest können Sie das Druckteil anbringen. Befestigen Sie dieses mithilfe der Keder in der Nut des Rahmens.

Tipp:

Zum einfacheren Aufziehen des Druckteils verwenden Sie unser praktisches Keder-Tool.

Achtung:

Vor Abbau bitte sorgfältig alle Kabelverbindungen lösen!

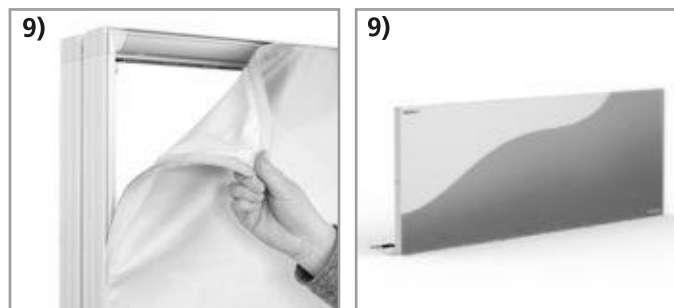
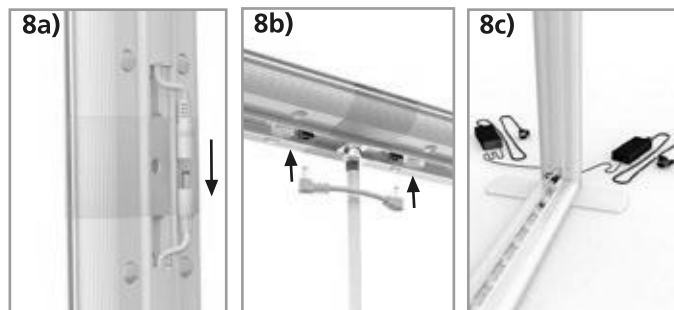
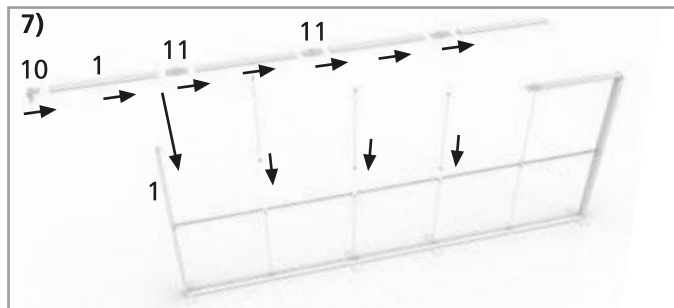

8a) Plug in the cable connections on the left and right side of the frame together. Run the power supply cable (No. 19) through the hole in the base on the right and left sides and connect it to the Flex LED profile 100 cm (No. 1) at the bottom.

b) To connect the Flex LED profiles to each other, use the cable connectors (m+m) (No. 15) by bridging the width of the H-connectors (No. 9).

Warning:

No more than three Flex LED profiles may be connected with cable connectors (m+m). See sketch.

c) Guide the included cable connectors (w+w) (No. 16) through the holes on the right and left of the base and connect them to the Flex profile with cable (m+m). Connect the additional power supplies to the other end of the cable connector (w+w).

Connect the power supplies to the circuit.

9) Following a functionality test you can attach the print. Attach the print using piping in the frame groove.

Tip:

To make mounting of the print easier, use our practical piping tool.

Warning:

Please loosen carefully all cable connections before dismantling!

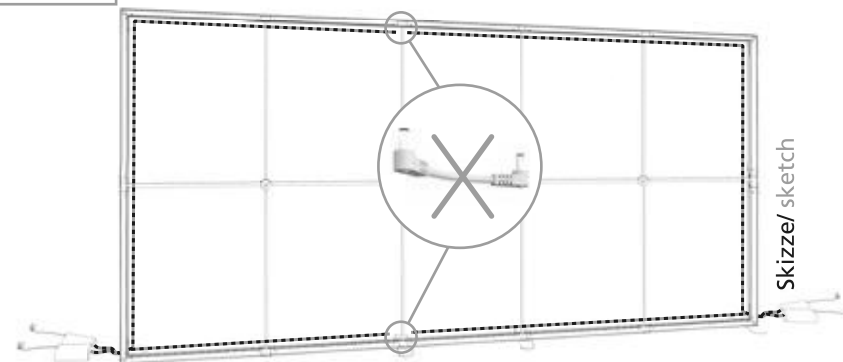

Skizze/sketch